

Number	G8-2
Score	217 / 487
Rank	10位

### 部品実装割合

未実装 5%

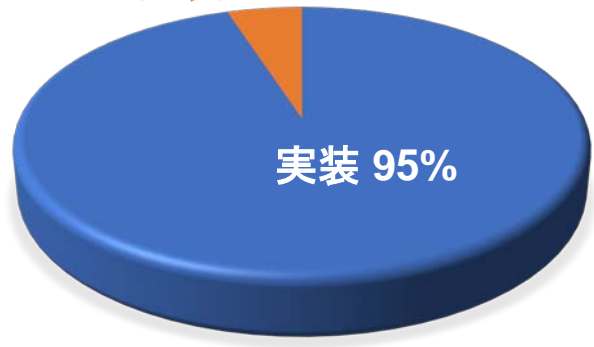

実装 95%

### 減点ポイント(不良例)

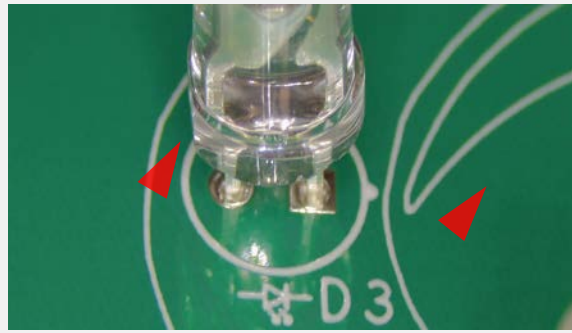

取付方向相違  
IPC-A-610G 7.1.1.1を参照

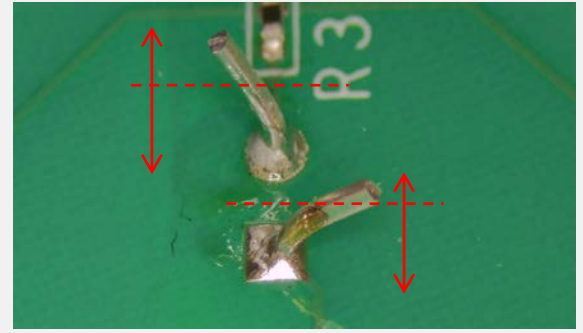

リードの突出 (最大値以上)  
IPC-A-610G 7.3.3を参照

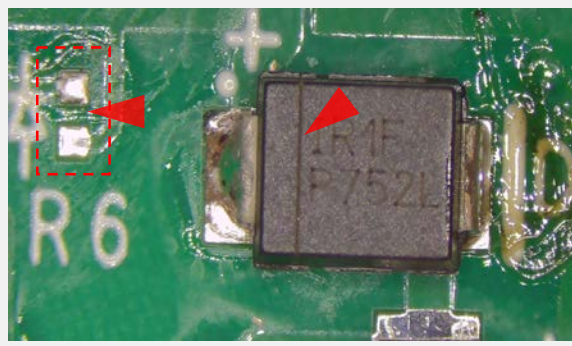

未取付&取付方向相違  
IPC-A-610G 7.1.1.1を参照

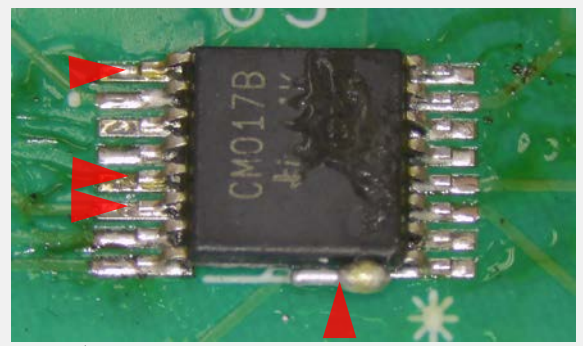

はんだ不足&FOD  
IPC-A-610G 8.3.5, 10.6.2を参照

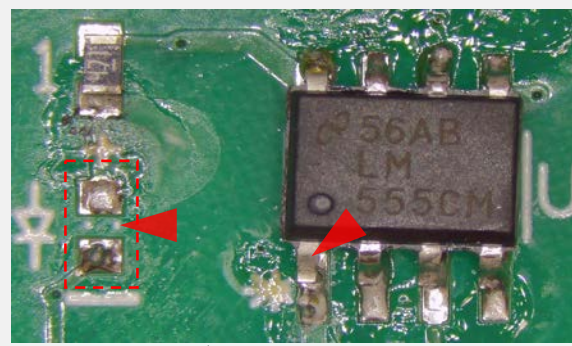

未取付&はんだ不足  
IPC-A-610G 7.1.1.1, 8.3.5を参照

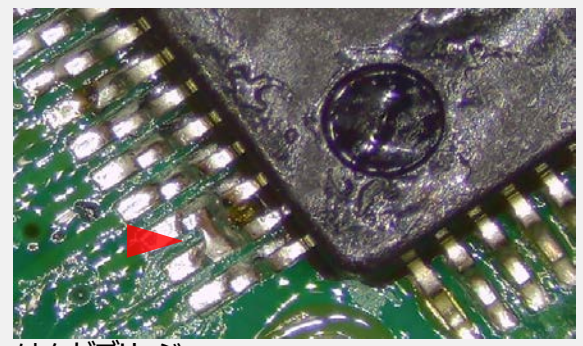

はんだブリッジ  
IPC-A-610G 5.2.7.2を参照